



*Consultoria e Treinamento
em Gestão Industrial*

qpc@qpcconsultoria.com.br - www.qpcconsultoria.com.br

**Prateleiras e Gaveteiros
Identificação da Posição Atual**

**Porta Pallets
Identificação da Posição Atual**

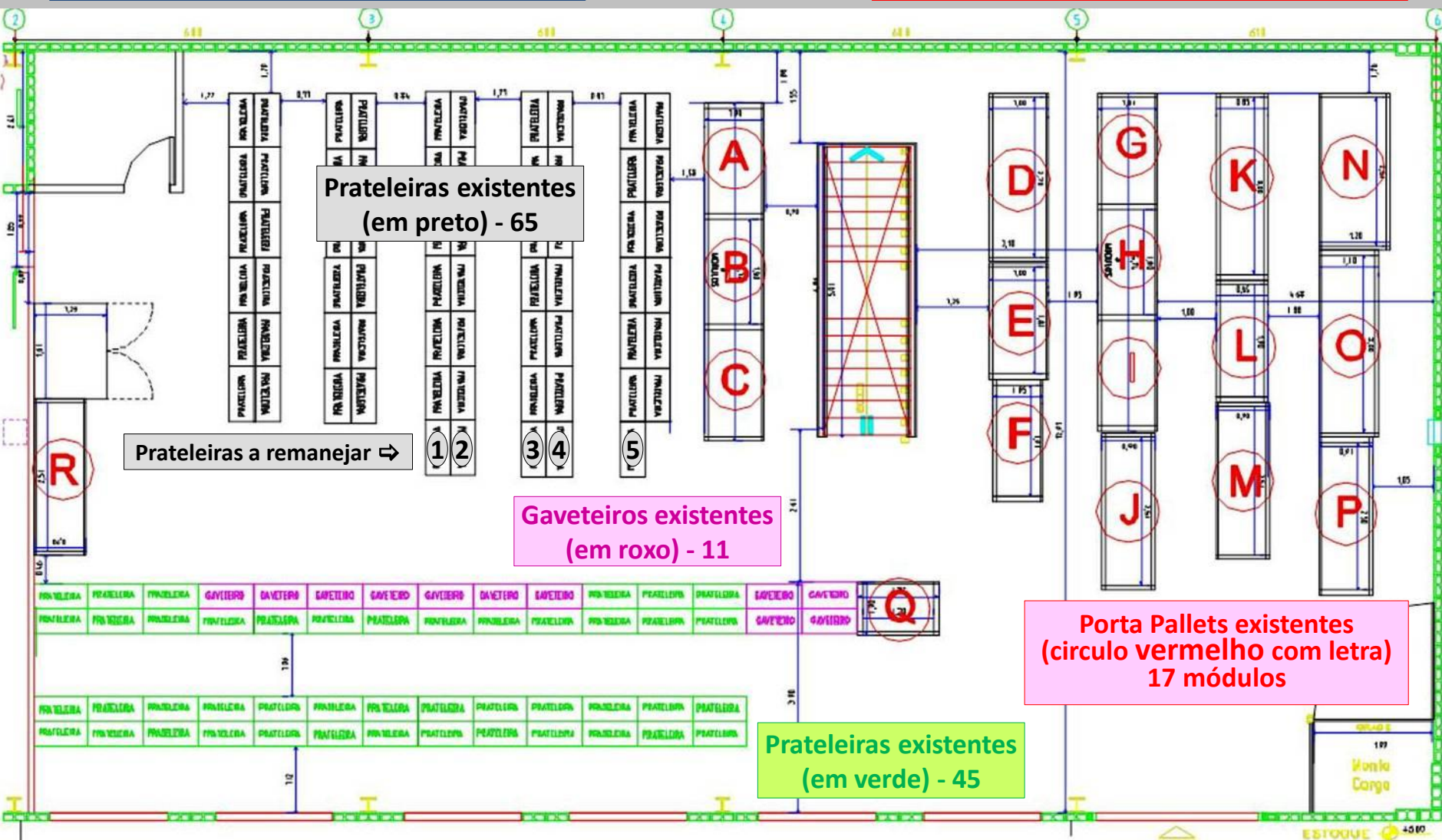

**ALMOXARIFADO - LAYOUT
NIVEL 1 - NOVA DISPOSIÇÃO**

**Porta Pallets
Identificação NOVAS Posições**

**Porta Pallets existentes
(circulo vermelho com letra)
REPOSICIONAR - 16 módulos
Modulo "N" - ELIMINAR**

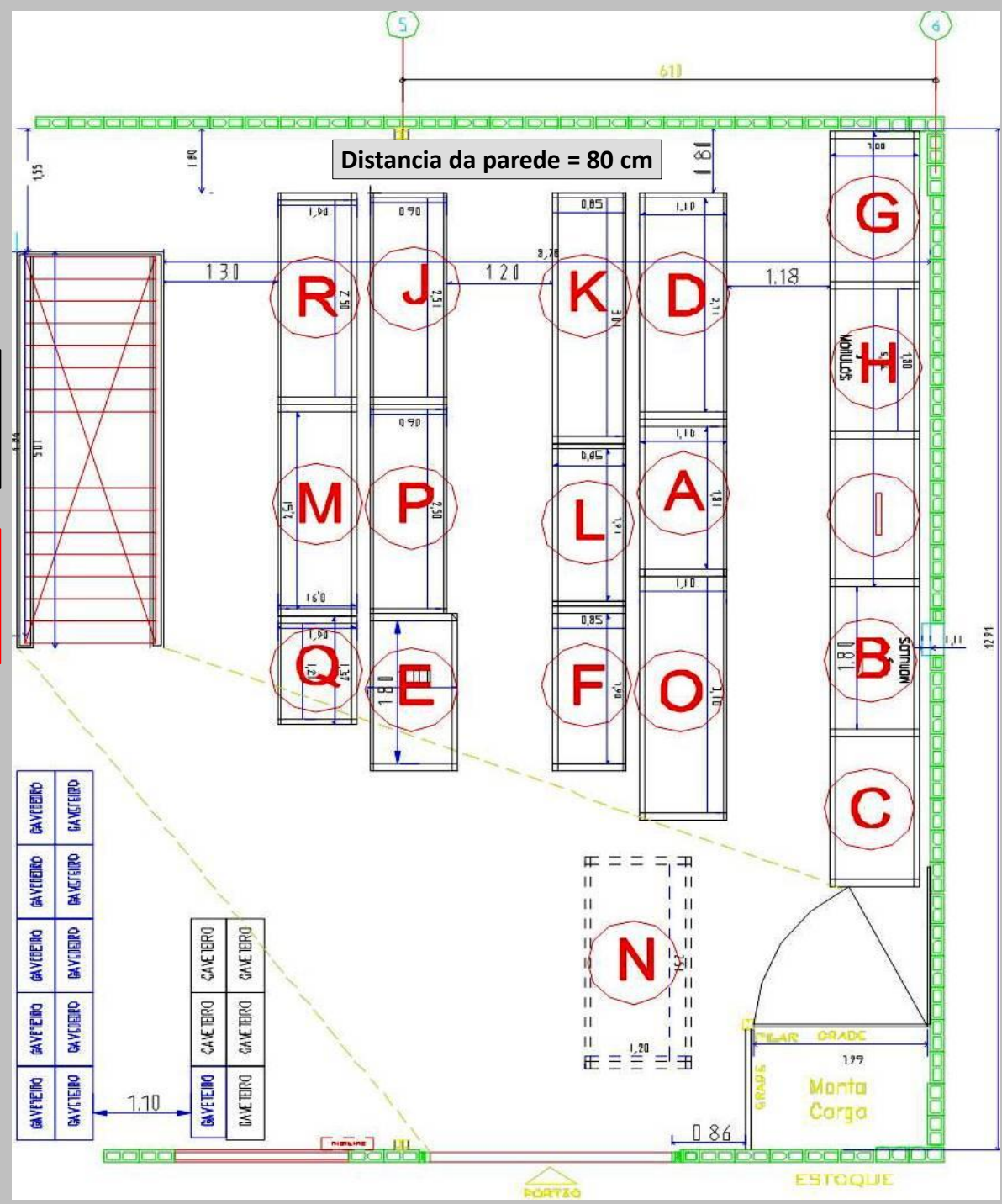

**ALMOXARIFADO - LAYOUT
NIVEL 1 - NOVA DISPOSIÇÃO**

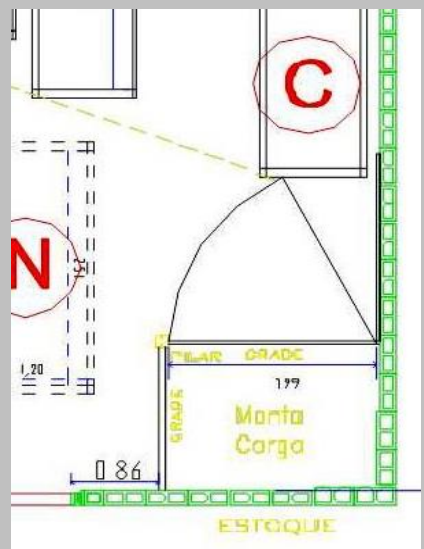

**ALMOXARIFADO - LAYOUT
NÍVEL 1
NOVA DISPOSIÇÃO**

**Prateleiras e Gaveteiros
Identificação
das
NOVAS
Posições**

Distancia da parede = 80 cm

**Prateleiras existentes
(em preto)
REPOSICIONAR - 60**

**Gaveteiros existentes
(em azul) - 11**

**Prateleiras
remanejadas**

**NOVOS
Gaveteiros
(em PRETO) - 5**

**NOVAS Prateleiras
(em marrom) - 17**

**Prateleiras existentes
(em verde)
REPOSICIONAR - 45**

- 1
- 2
- 3
- 4
- 5

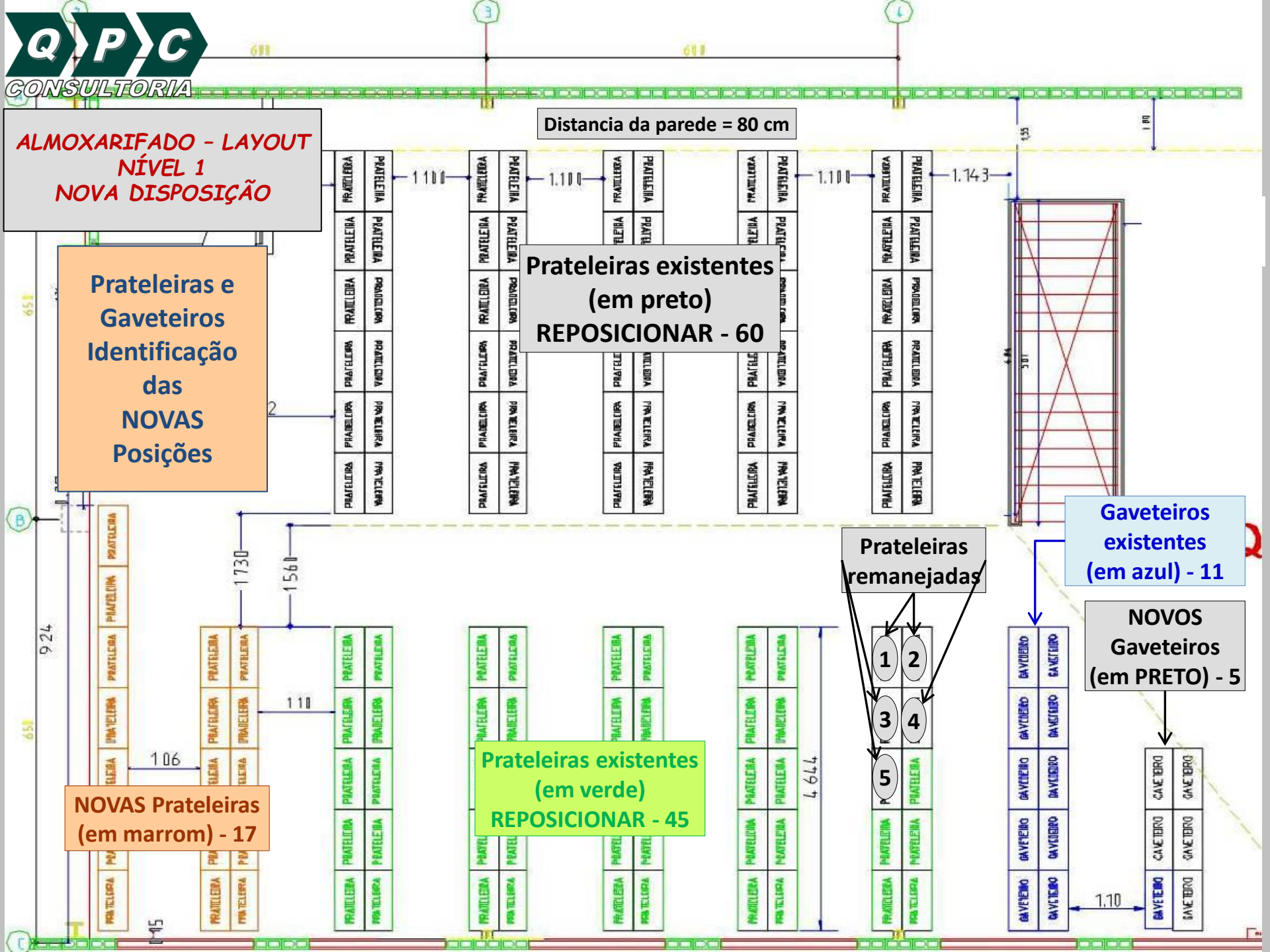

**ALMOXARIFADO - LAYOUT
NIVEL 1 - SITUAÇÃO ATUAL**

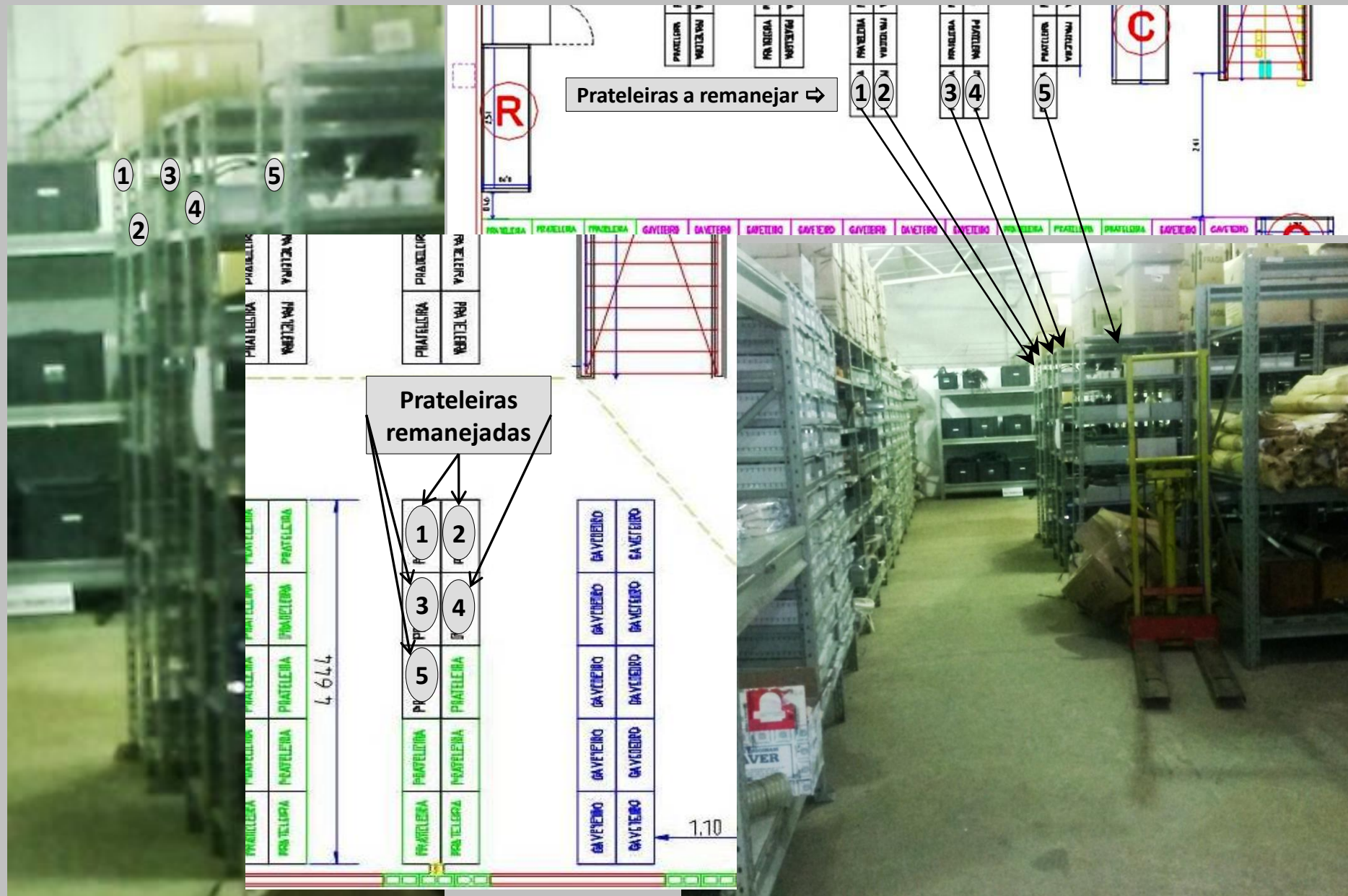

ALMOXARIFADO - LAYOUT NIVEL 1 - SUGESTÃO 01 - ADENDO

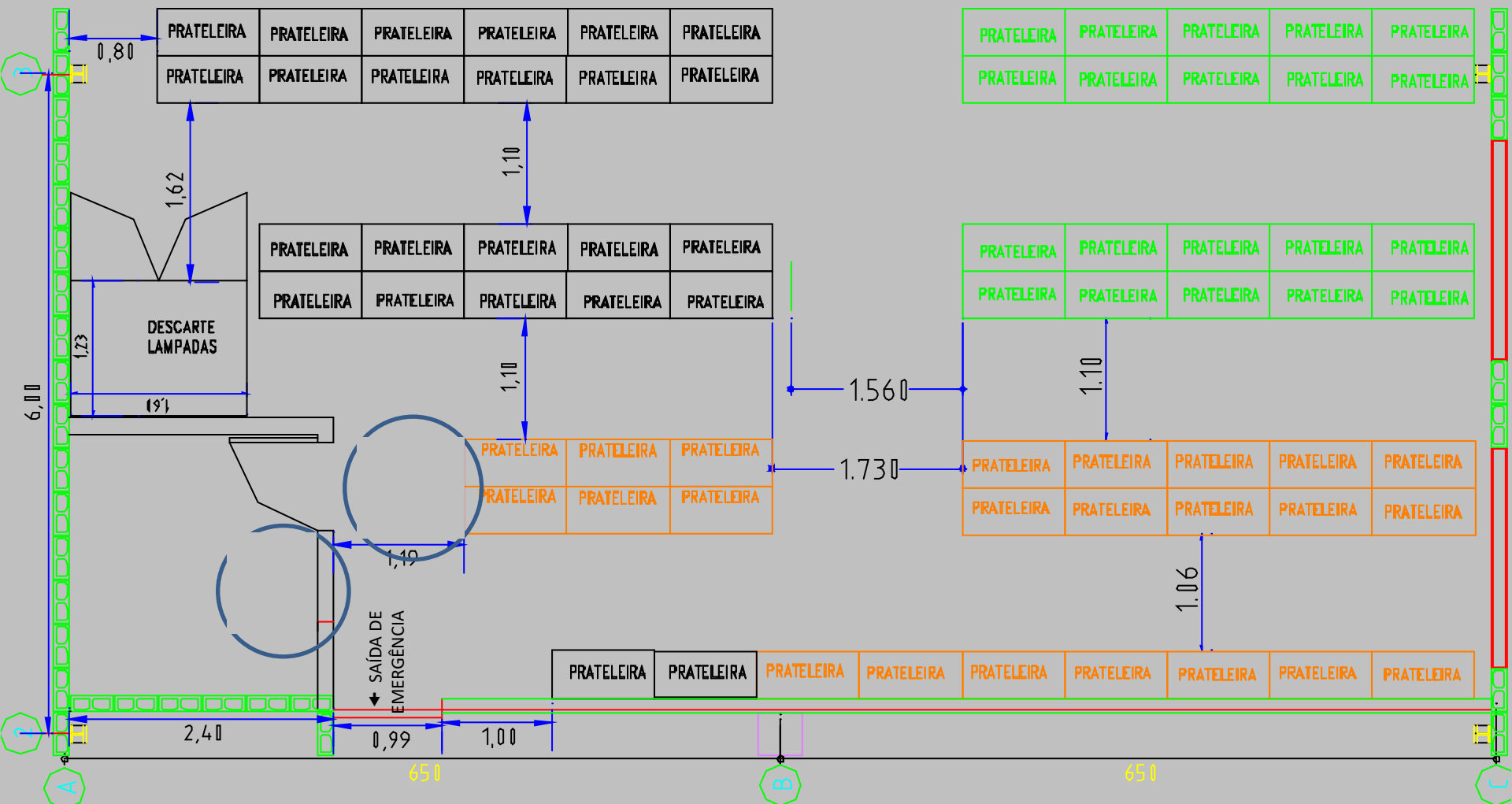

**ALMOXARIFADO - LAYOUT
NIVEL 1 - SUGESTÃO 01 - ADENDO**



**ALMOXARIFADO - LAYOUT
PISO - SITUAÇÃO ATUAL**

**Prateleiras e Gaveteiros
Identificação da Posição Atual**

**Porta Pallets
Identificação da Posição Atual**

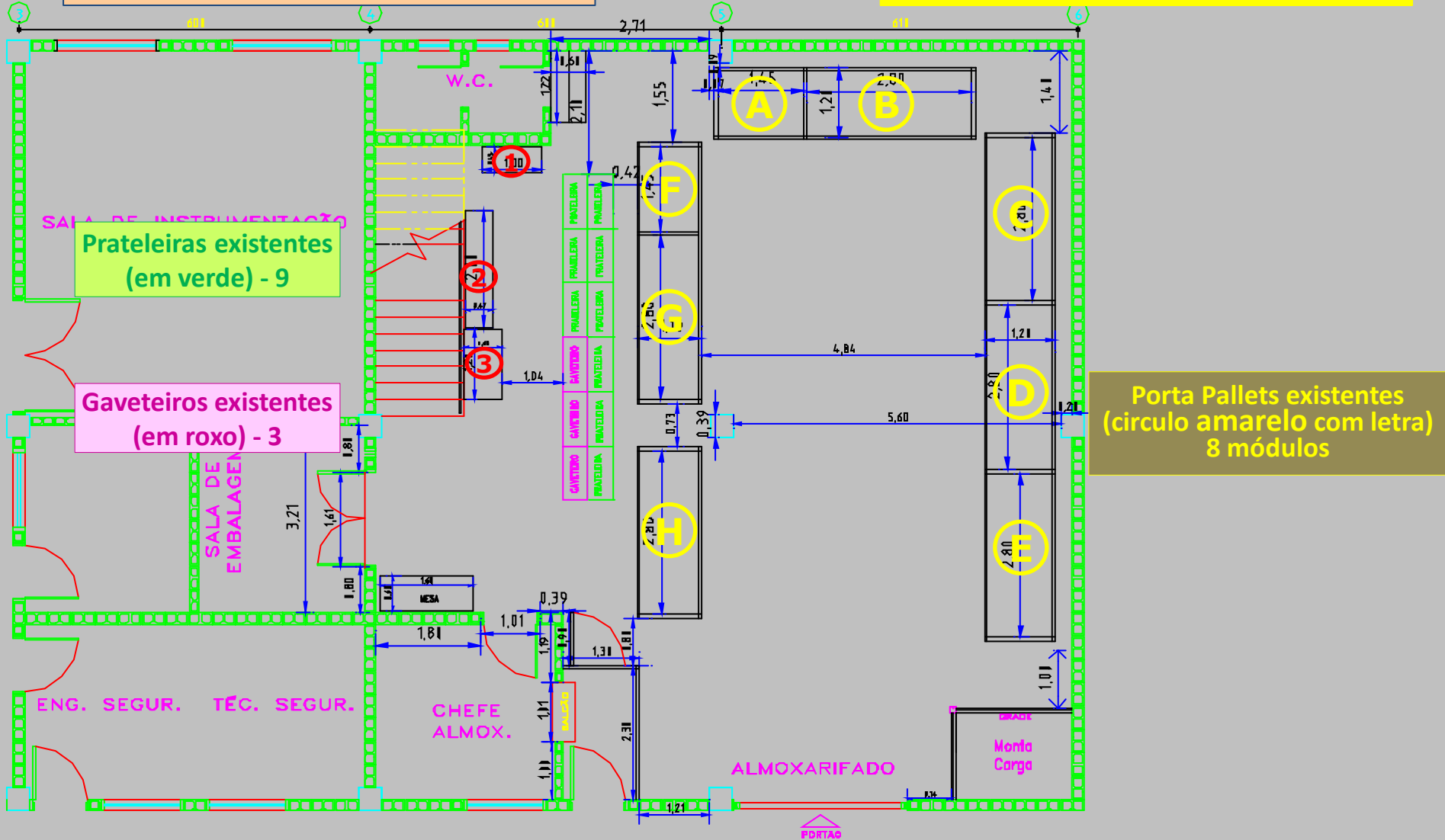

**ALMOXARIFADO - LAYOUT
PISO - SITUAÇÃO ATUAL**



***ALMOXARIFADO - LAYOUT
PISO - SUGESTÃO 02***

Prateleiras e Gaveteiros
Identificação da Posição Atual

Porta Pallets
Identificação da Posição Atual

Prateleiras existentes
(em verde) - 9

Gaveteiros existentes
(em azul) - 3

Porta Pallets existentes
(circulo amarelo com letra)
8 módulos

Gaveteiro novo
(em vermelho) - 1

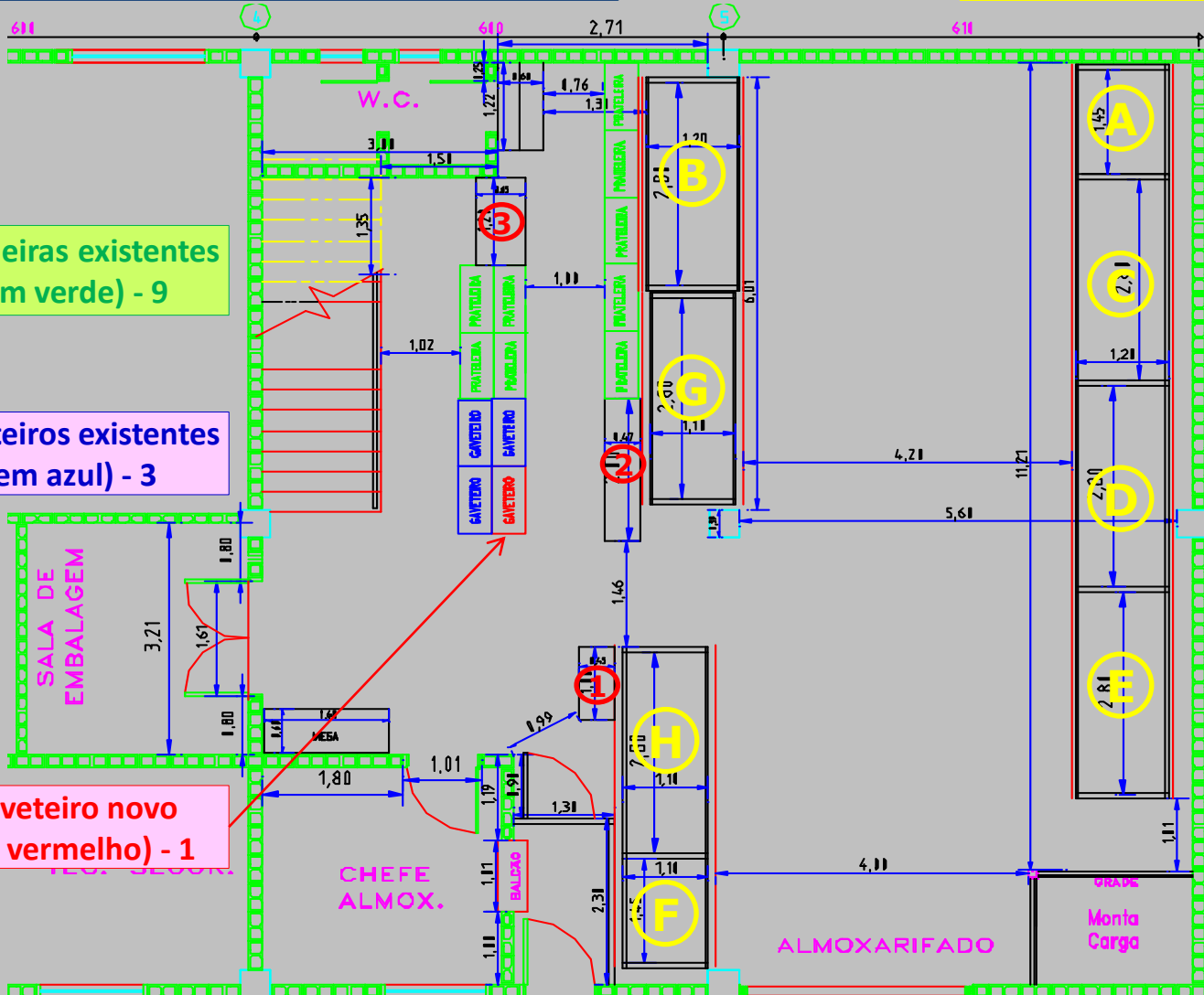

**ALMOXARIFADO - LAYOUT
PISO - SUGESTÃO 02**

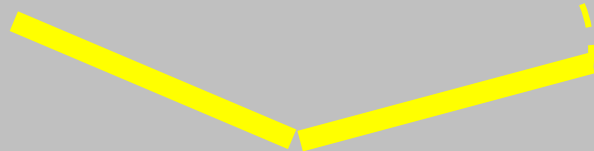
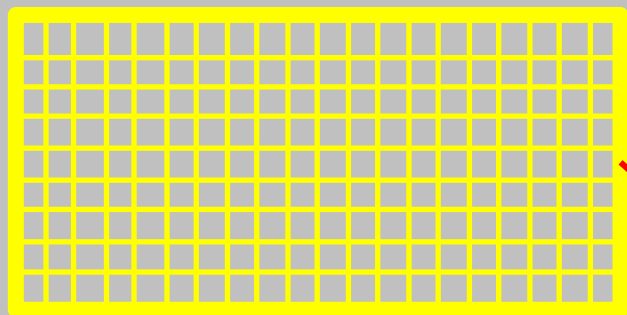

ALMOXARIFADO - LAYOUT MEZANINO - SITUAÇÃO ATUAL

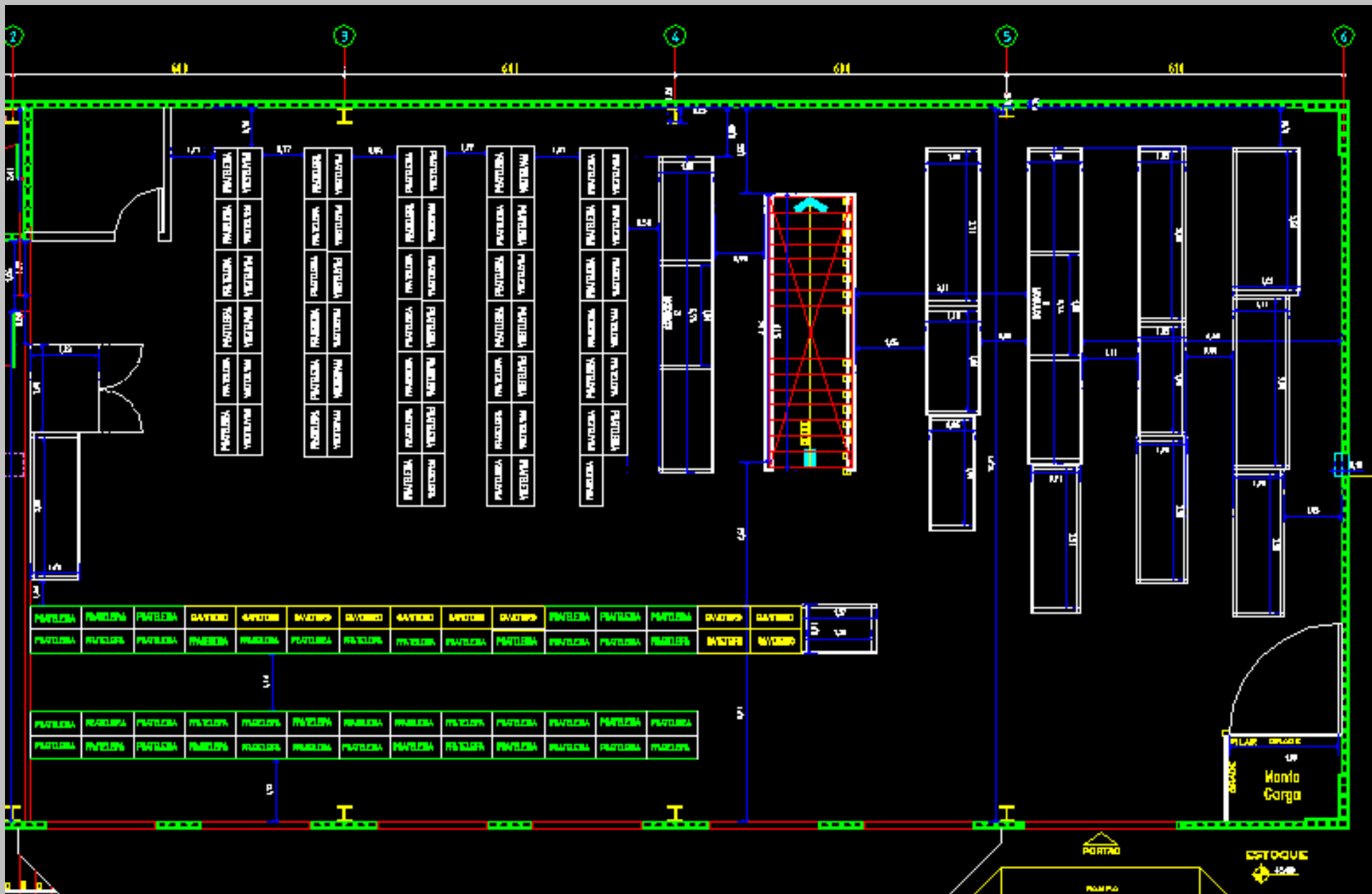

**ALMOXARIFADO - LAYOUT
MEZANINO - SUGESTÃO 01**

**Porta Pallets Reposicionados
Prateleiras/Gaveteiros – na horizontal**

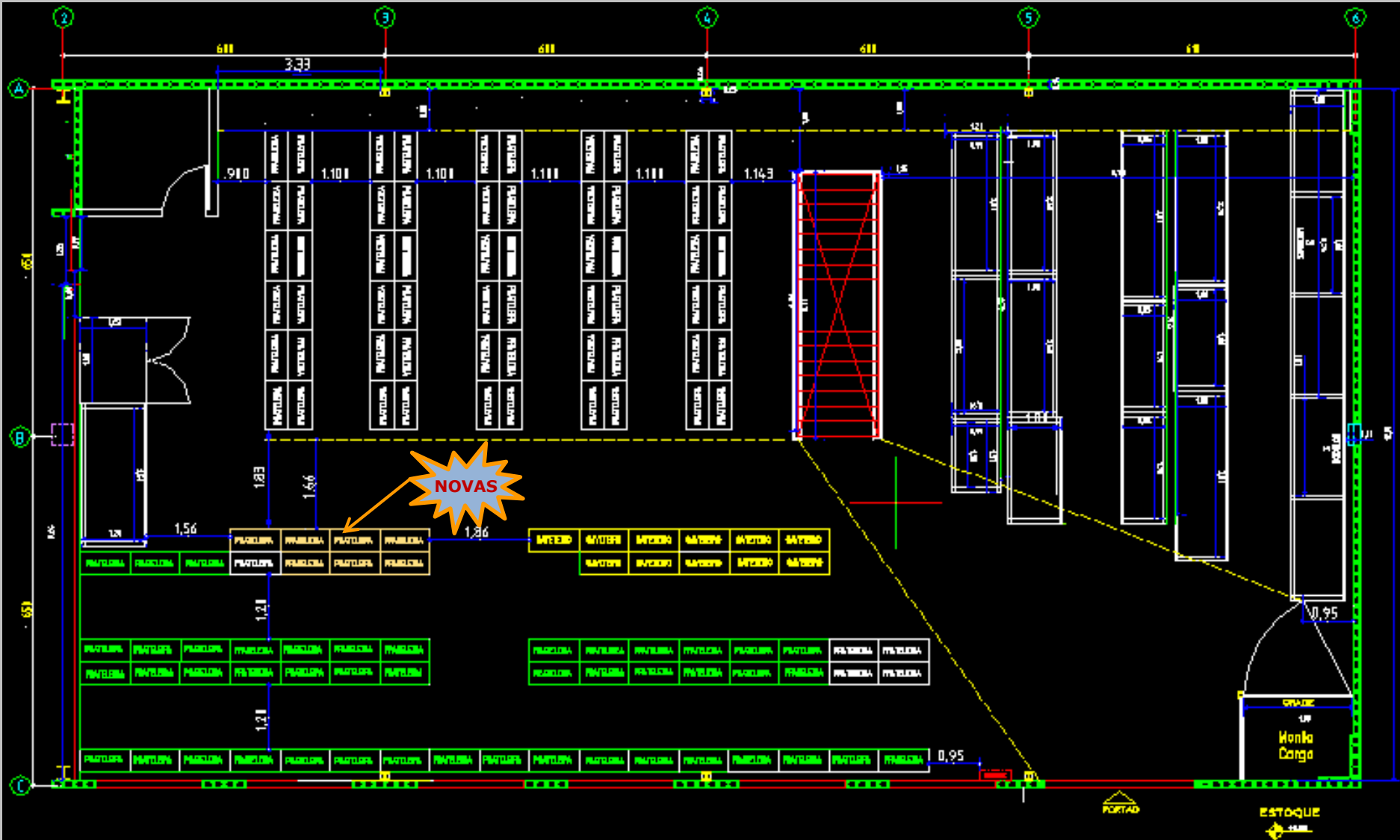

**Porta Pallets Reposicionados
Prateleiras/Gaveteiros – na horizontal**

VANTAGENS SUGESTÃO 1

- ***Aumento de 7 Prateleiras – 7 Níveis;***
- ***Melhor Acessibilidade nos Gaveteiros;***
- ***Ruas mais largas Porta Pallets , Prateleiras e Gaveteiros***
- ***Manutenção do Formato existente do Layout dos Porta Pallets e Prateleiras;***
- ***Rearranjo do Layout nos Gaveteiros melhorando a Luz Natural;***

**ALMOXARIFADO - LAYOUT
MEZANINO - SUGESTÃO 02**

**Porta Pallets Reposicionados
Prateleiras/Gaveteiros – na vertical**

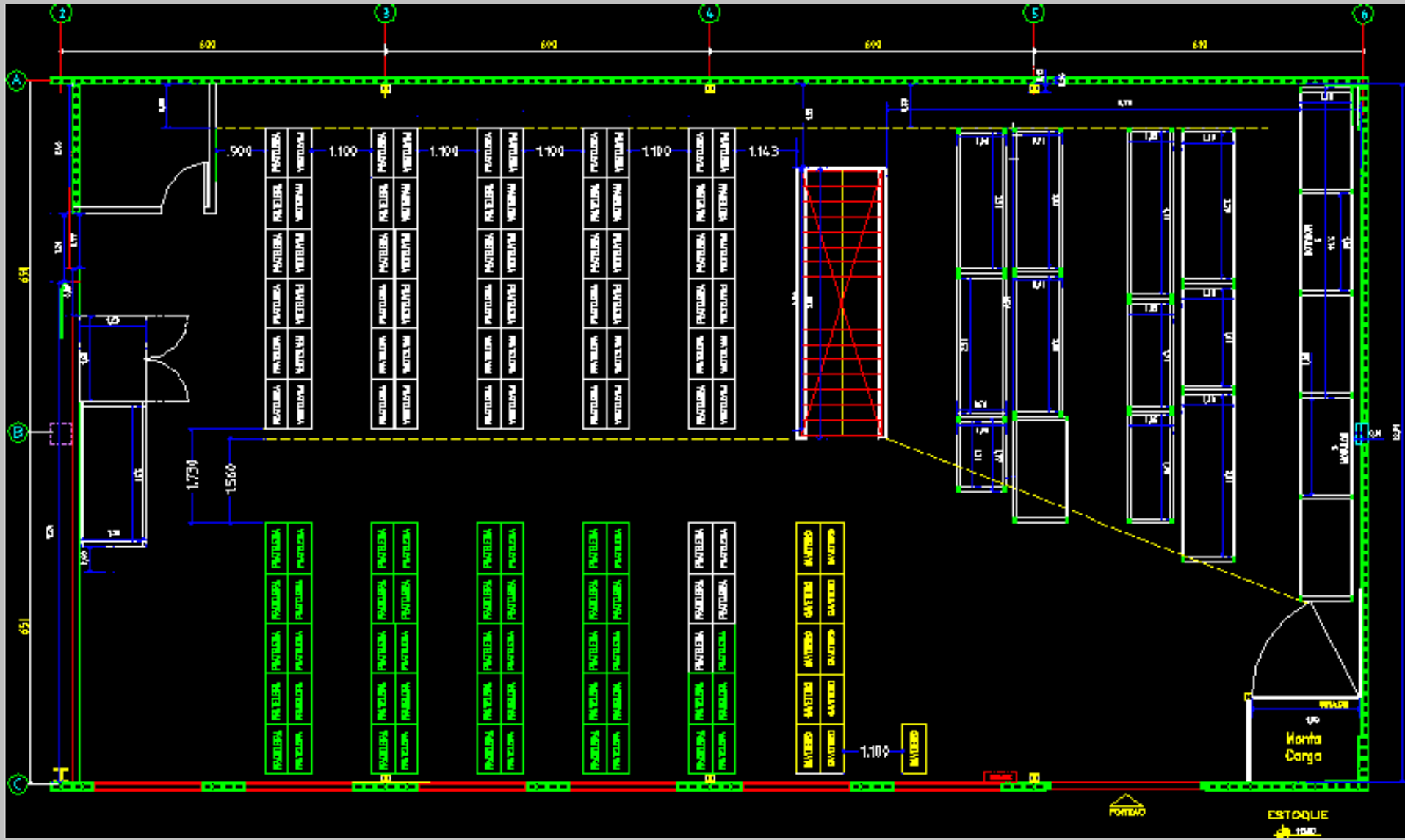

**ALMOXARIFADO - LAYOUT
MEZANINO - SUGESTÃO 02**

**Porta Pallets Reposicionados
Prateleiras/Gaveteiros – na vertical**

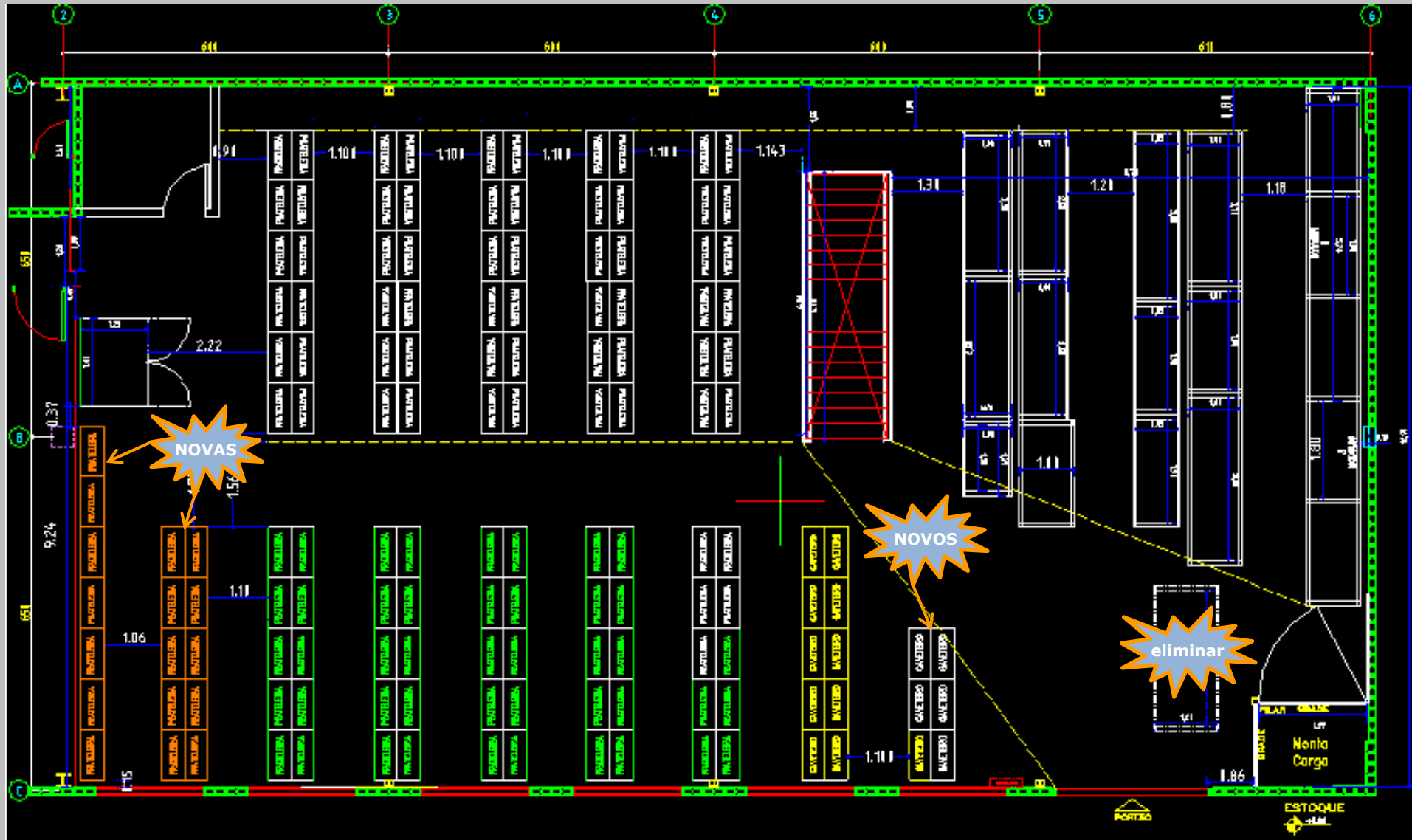

**Porta Pallets Reposicionados
Prateleiras/Gaveteiros – na horizontal**

VANTAGENS SUGESTAO 2

- ***Aumento de 17 Prateleiras – 7 Níveis;***
- ***Aumento 05 Gaveteiros – 420 Posições Gavetas com Um Item***
- ***Melhor Acessibilidade nos Gaveteiros;***
- ***Ruas mais largas Porta Pallets , Prateleiras e Gaveteiros***
- ***Manutenção do Formato existente do Layout dos Parta Pallets e Prateleiras;***
- ***Rearranjo do Layout nos Gaveteiros melhorando a Luz Natural;***

**ALMOXARIFADO - LAYOUT
MEZANINO - SUGESTÃO 02**

**Porta Pallets Reposicionados
Prateleiras/Gaveteiros - na vertical**

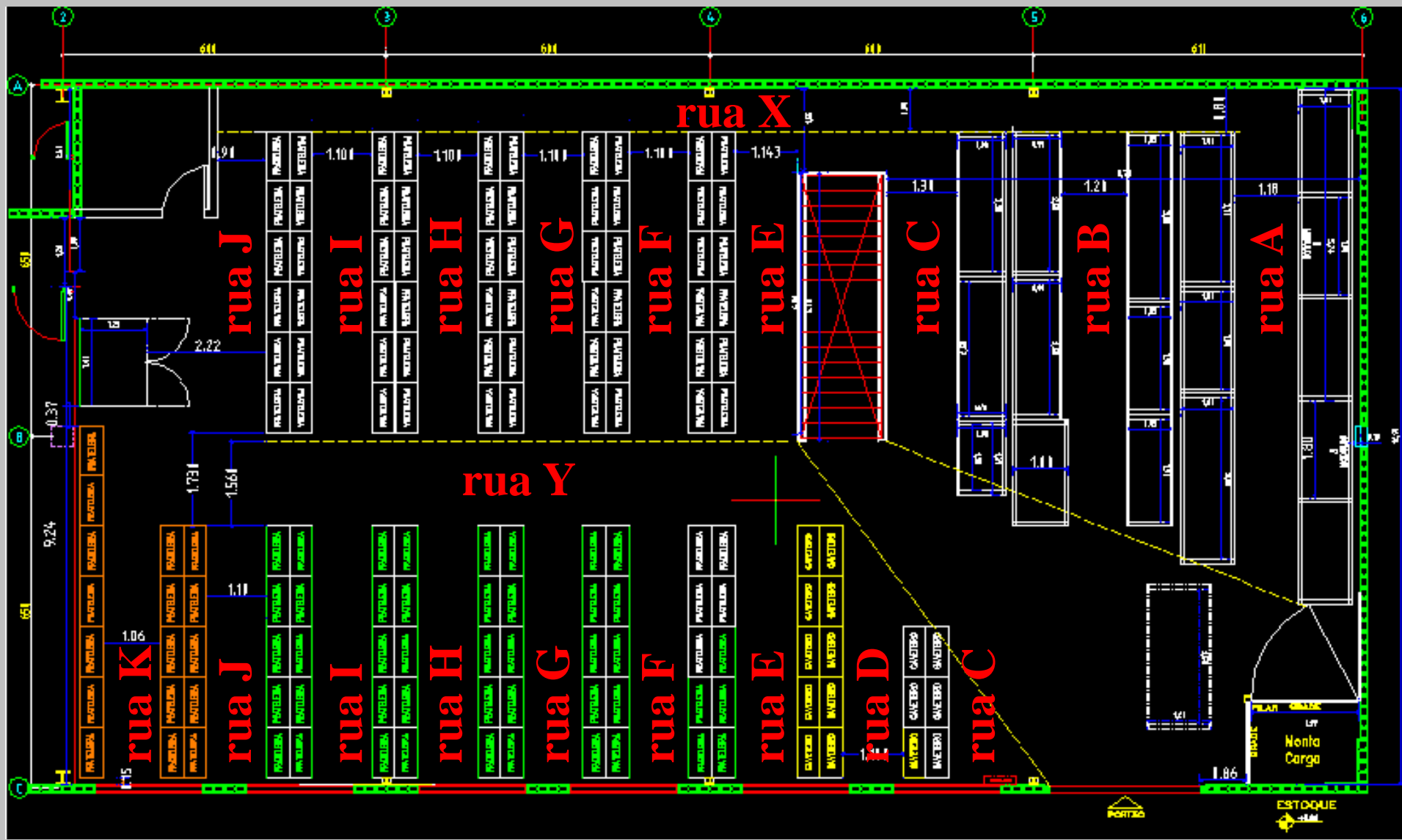

Last Receipt = Last Movement & Total Usage = 0

| Year | Lst_Receipt | ItensLstReceipt | ValStockValue (BRL) |
|-------------|-------------|-----------------|---------------------|
| 2007 | TOTAL | 335 | 268.949,71 |
| 2008 | TOTAL | 36 | 27.992,03 |
| 2009 | TOTAL | 49 | 81.735,08 |
| 2010 | TOTAL | 8 | 22.574,36 |
| 2011 | TOTAL | 10 | 21.542,43 |
| 2012 | TOTAL | 8 | 42.120,53 |
| 2013 | TOTAL | 7 | 35.043,36 |
| 2014 | TOTAL | 20 | 59.075,73 |
| 2015 | TOTAL | 78 | 314.700,07 |
| 2016 | TOTAL | 311 | 564.347,90 |
| TOTAL GERAL | | 862 | 1.438.081,20 |

ENDEREÇAMENTO

- **Rua**
 - **Número**
 - **Nível**
 - **Posição**

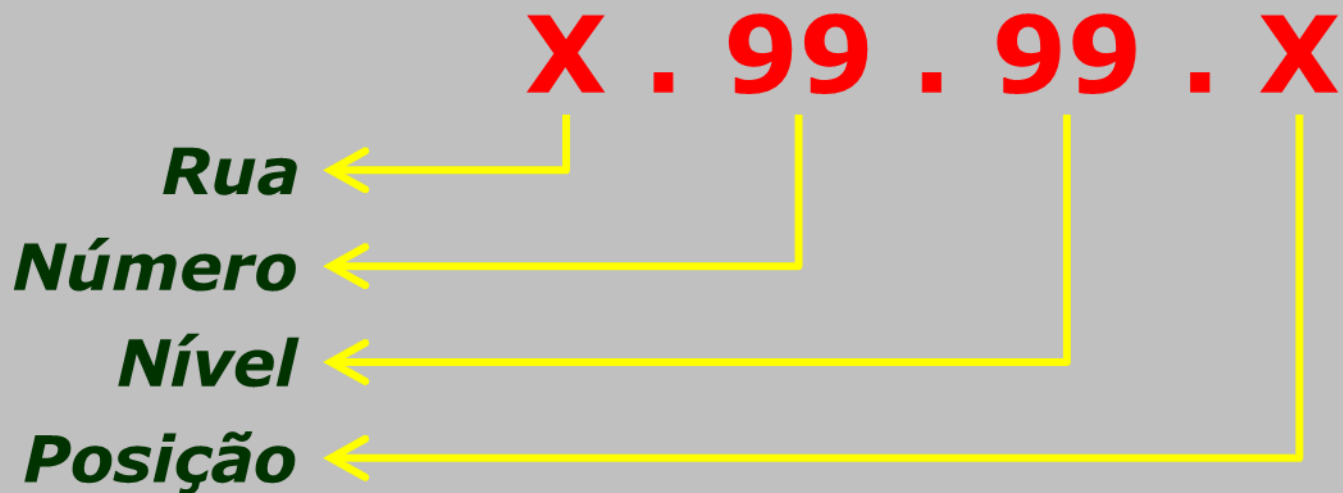

Placa 01: Identificação das RUAS entre porta pallets

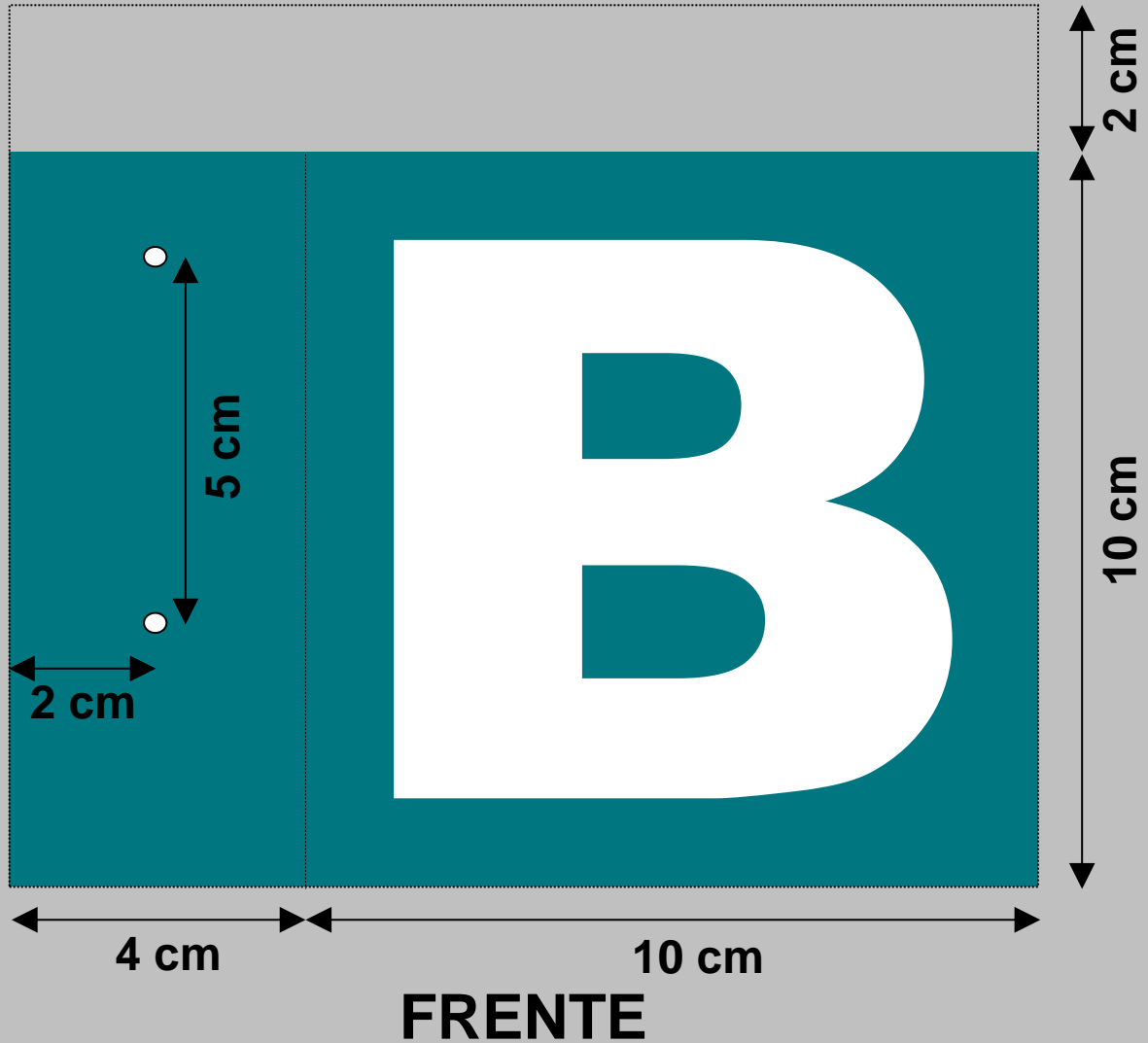

Placa 01: Identificação das RUAS entre porta pallets

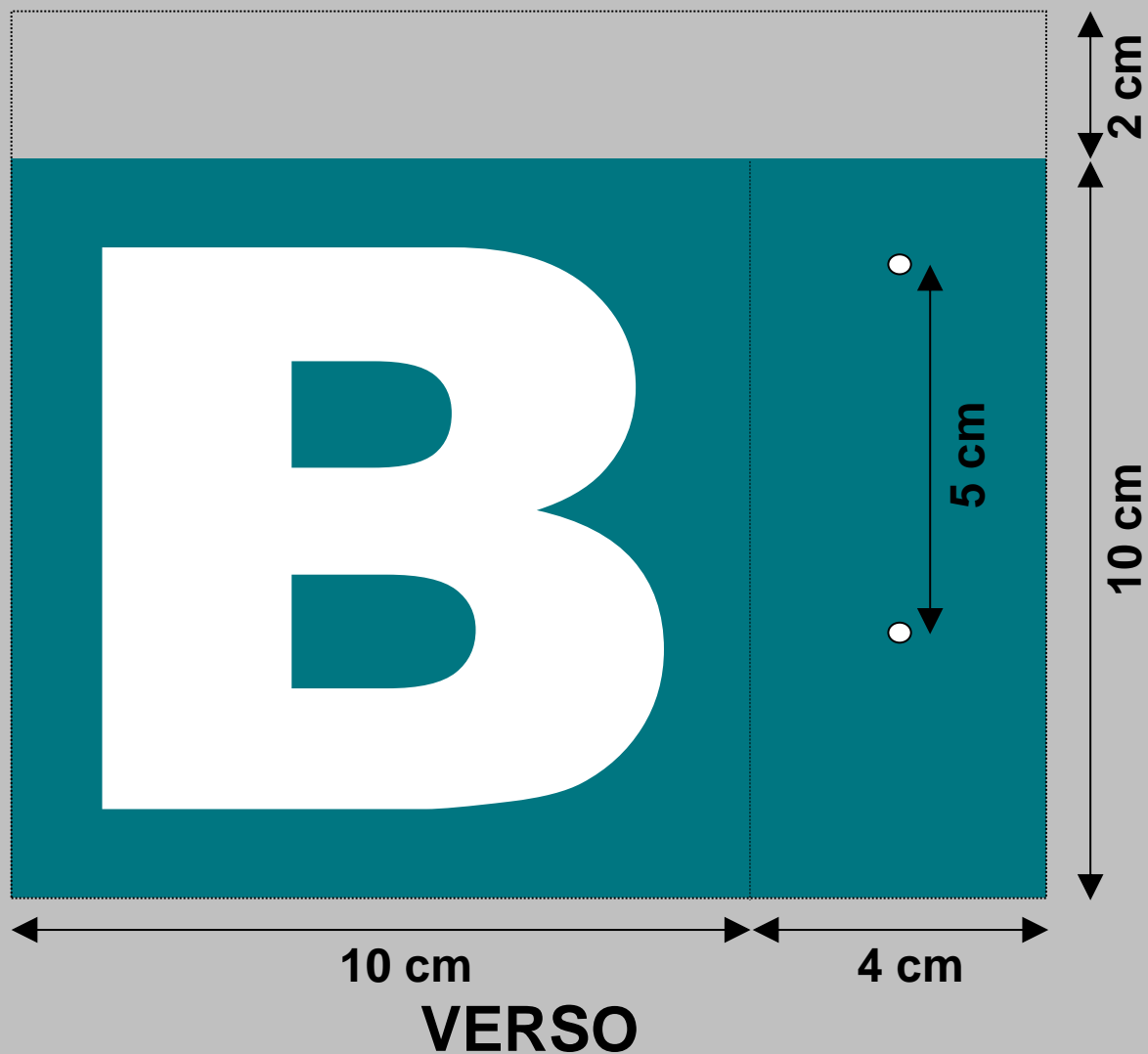

Placa 02: Identificação das RUAS entre gaveteiros/prateleiras

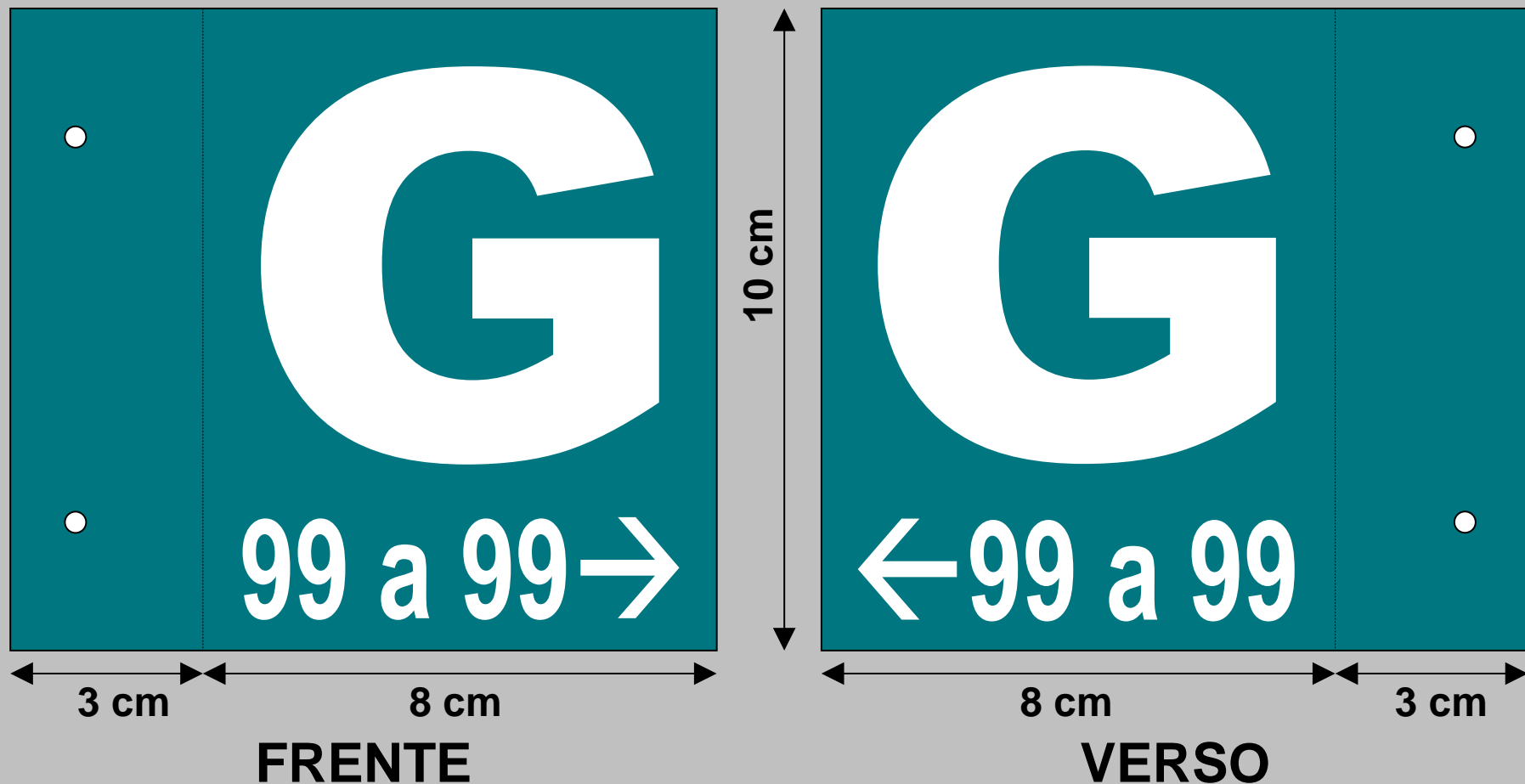

**Etiqueta 01: Identificação dos NÍVEIS
dos porta pallets**



**Etiqueta 02: Identificação dos
NÍVEIS das prateleiras**



Etiquetas: Identificação dos gaveteiros

**03
NÍVEIS**

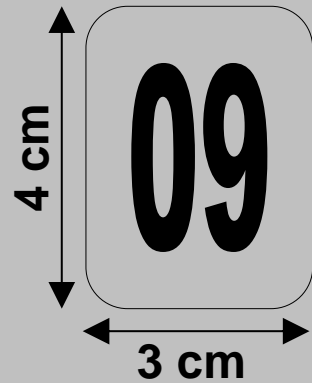

**04
POSIÇÕES**

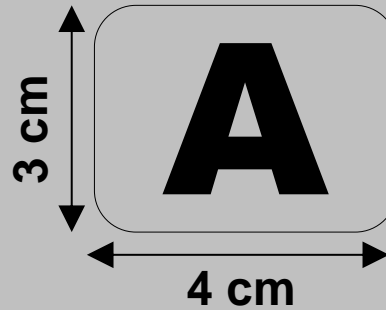

09



X.09.99.X

A

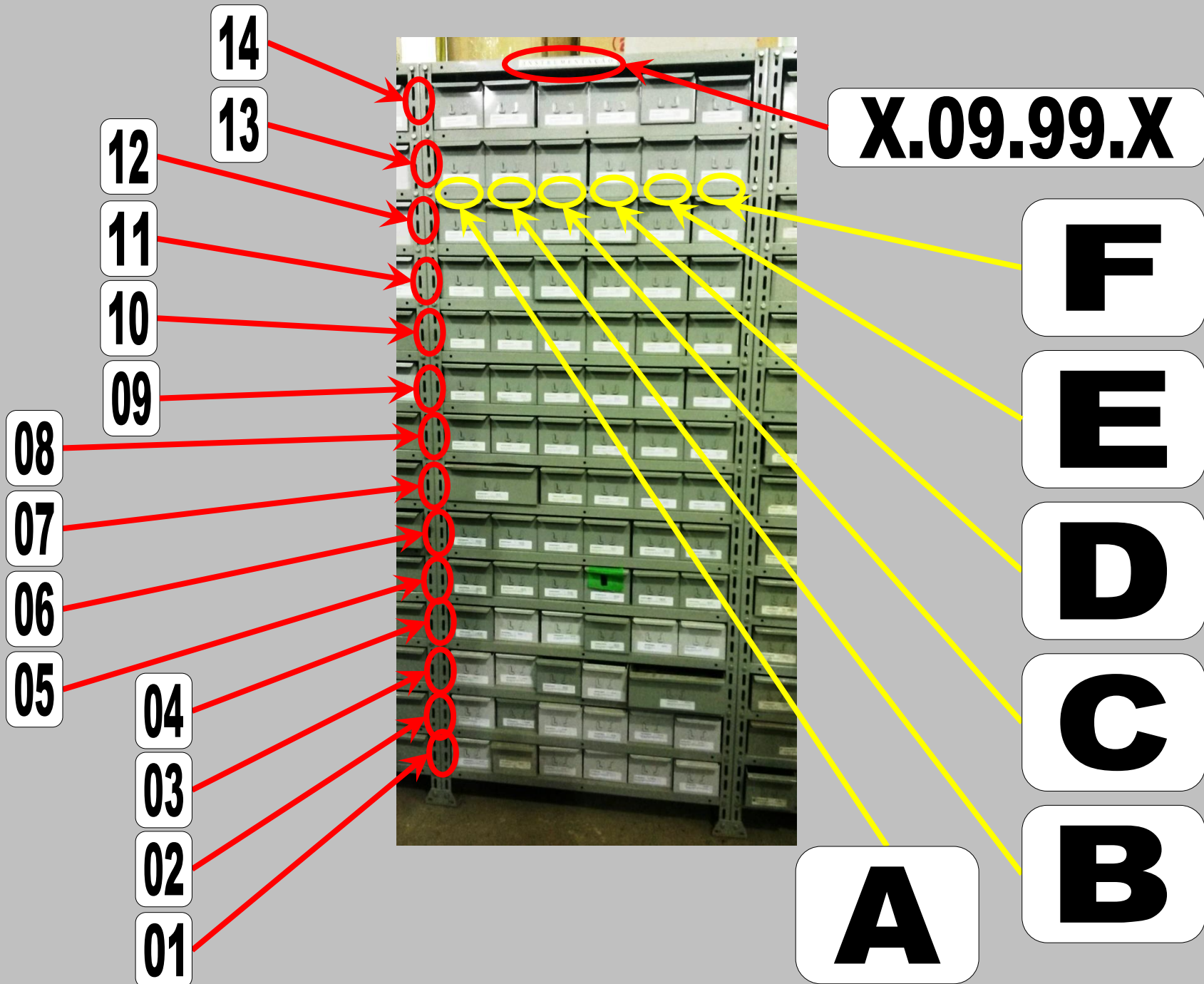



H.10.06.A

H.10.05.A

H.10.04.A

H.10.03.A

H.10.02.A

H.10.01.A



Exemplo com a prateleira :
 Posicionada na Rua "H"
 Numero "10"

X.09.99.X

RUA

NÚMERO

NÍVEL

POSIÇÃO

H.10.99.A

| | | | | | |
|-------|----|----|-------|----|----|
| rua I | 07 | 08 | rua H | 07 | 08 |
| | 09 | 10 | | 09 | 11 |
| | 11 | 12 | | 11 | 12 |